

# Løsninger for panikk- og rømningsbeslag

PHA 2000 PHB 3000 PHM Exit Pad



# PHA 2000



Sølv 01\*



Hvit 10\*



Sort 19\*



Rustfri matt design 04\*

\*Fargekoder til varenummer. De to siste sifrene i art. nr.

## Komplette løsninger for enfløy dører

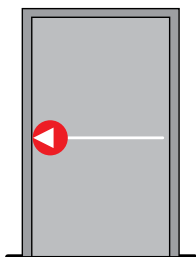

### Ettpunktslåsing

**PHA 2102** senterlåsing, modulær, for panikk- og branddører.

PHA 2102 1 stk

Alle art. nr. i sølv

3501421021001

**PHA 2105** trykkstang 1130 mm, for dørbredde opp til 1300 mm. Trykkstangen kan avkortes til ønsket lengde, dog skal minimum 60 % av dørbled bredden være dekket av trykkstangen.

PHA 2105 1 stk

3501421050001

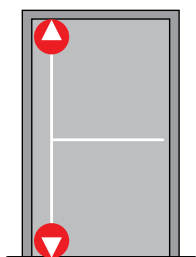

### Topunktslåsing med vertikale skåter

**PHA 2102** senterlåsing, modulær, for panikk- og branddører.

PHA 2102 1 stk

Alle art. nr. i sølv

3501421021001

**PHA 2105** trykkstang 1130 mm, for dørbredde opp til 1300 mm. **PHX 03** vertikalt skåtesett

PHA 2105 1 stk

3501421050001

**PHX 03** vertikalt skåtesett

PHX 03 1 stk

3501422031001

**PHX 04** dekkappesett. For dørhøyde opp til 2270 mm.

PHX 04 1 stk

3501422041001

**PHX 05** dekkappesett. For dørhøyde opp til 3400 mm.

Alternativ løsning **PHX 05**

3501422051001

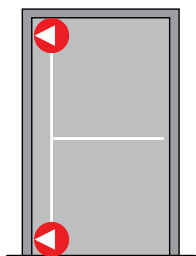

### Topunktslåsing med horisontale skåter

**PHA 2102** senterlåsing, modulær, for panikk- og branddører.

PHA 2102 1 stk

Alle art. nr. i sølv

3501421021001

**PHA 2105** trykkstang 1130 mm, for dørbredde opp til 1300 mm. **PHX 07** horisontalt skåtesett

PHA 2105 1 stk

3501421050001

**PHX 04** dekkappesett. For dørhøyde opp til 2270 mm.

PHX 07 1 stk

3501422071001

**PHX 05** dekkappesett. For dørhøyde opp til 3400 mm.

PHX 04 1 stk

3501422041001

Alternativ løsning **PHX 05**.

3501422051001

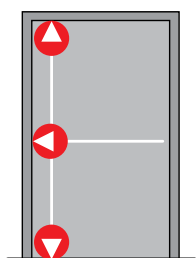

### Trepunktslåsing med vertikale og horisontale skåter

**PHA 2102** senterlåsing, modulær, for panikk- og branddører.

PHA 2102 1 stk

Alle art. nr. i sølv

3501421021001

**PHA 2105** trykkstang 1130 mm, for dørbredde opp til 1300 mm. **PHX 03** vertikalt skåtesett

PHA 2105 1 stk

3501421050001

**PHX 03** vertikalt skåtesett

PHX 03 1 stk

3501422031001

**PHX 04** dekkappesett. For dørhøyde opp til 2270 mm.

PHX 04 1 stk

3501422041001

**PHX 05** dekkappesett. For dørhøyde opp til 3400 mm.

Alternativ løsning **PHX 05**.

3501422051001

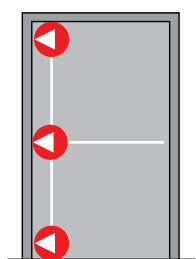

### Trepunktslåsing med horisontale skåter

**PHA 2102** senterlåsing, modulær, for panikk- og branddører.

PHA 2102 1 stk

Alle art. nr. i sølv

3501421021001

**PHA 2105** trykkstang 1130 mm, for dørbredde opp til 1300 mm. **PHX 07** horisontalt skåtesett

PHA 2105 1 stk

3501421050001

**PHX 07** horisontalt skåtesett

PHX 07 1 stk

3501422071001

**PHX 04** dekkappesett. For dørhøyde opp til 2270 mm.

PHX 04 1 stk

3501422041001

**PHX 05** dekkappesett. For dørhøyde opp til 3400 mm.

Alternativ løsning **PHX 05**.

3501422051001



# Contur Design

## Komplette løsninger for tofløy dører

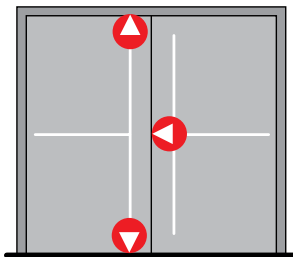

### Gangdør: Enpunktslåsing. Skåtedør: Topunktslåsing

<b>PHA 2102</b> senterlåsing, modulær, for panikk- og branddører. <b>PHA 2105</b> trykkstang 1130 mm for dørbredde opp til 1300 mm. <b>PHX 03</b> vertikalt skåtesett <b>PHX 04</b> dekkappesett. For dørhøyde opp til 2270 mm. <b>PHX 05</b> dekkappesett. For dørhøyde opp til 3400 mm.	<b>PHA 2102</b> <b>PHA 2105</b> <b>PHX 03</b> <b>PHX 04</b>	2 stk 2 stk 1 stk 1 stk	Alle art. nr. i sølv 3501421021001 3501421050001 3501422031001 3501422041001
Alternativ løsning <b>PHX 05</b> .			3501422051001

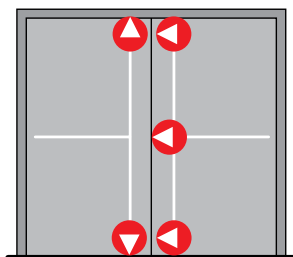

### Gangdør: Trepunktslåsing. Skåtedør: Topunktslåsing

<b>PHA 2102</b> senterlåsing, modulær, for panikk- og branddører. <b>PHA 2105</b> trykkstang 1130 mm for dørbredde opp til 1300 mm. <b>PHX 03</b> vertikalt skåtesett <b>PHX 07</b> horisontalt skåtesett <b>PHX 04</b> dekkappesett. For dørhøyde opp til 2270 mm. <b>PHX 05</b> dekkappesett. For dørhøyde opp til 3400 mm. Alternativ løsning <b>PHX 05</b> .	<b>PHA 2102</b> <b>PHA 2105</b> <b>PHX 03</b> <b>PHX 07</b> <b>PHX 04</b>	2 stk 2 stk 1 stk 1 stk 1 stk	Alle art. nr. i sølv 3501421021001 3501421050001 3501422031001 3501422071001 3501422041001 3501422051001
--	---	---	--

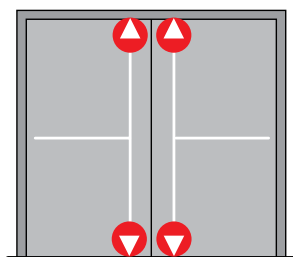

### Gangdør: Topunktslåsing. Skåtedør: Topunktslåsing

<b>PHA 2102</b> senterlåsing, modulær, for panikk- og branddører. <b>PHA 2105</b> trykkstang 1130 mm, for dørbredde opp til 1300 mm. <b>PHX 03</b> vertikalt skåtesett <b>PHX 04</b> dekkappesett. For dørhøyde opp til 2270 mm. <b>PHX 05</b> dekkappesett. For dørhøyde opp til 3400 mm. Alternativ løsning <b>PHX 05</b> .	<b>PHA 2102</b> <b>PHA 2105</b> <b>PHX 03</b> <b>PHX 04</b>	2 stk 2 stk 2 stk 2 stk	Alle art. nr. i sølv 3501421021001 3501421050001 3501422031001 3501422041001 3501422051001
---	--	----------------------------------	---

# PHB 3000



Sølv 01\*



Hvit 10\*



Sort 19\*



Rustfri matt design 04\*

\*Fargekoder til varenummer. De to siste sifrene i art. nr.

## Komplette løsninger for enfløy dører

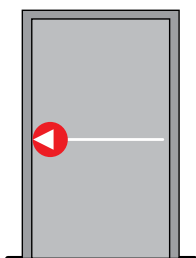

### Ettpunktslåsing

**PHB 3105** modulært panikkbeslag for dørbredde opp til 1300 mm. Beslaget kan avkortes til ønsket lengde, dog skal minimum 60 % av dørblad bredden være dekket av panikkbeslaget.

PHB 3105 1 stk

Alle art. nr. i sølv  
3501431051001

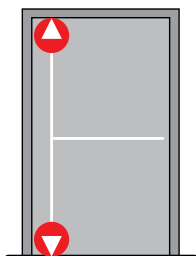

### Toppunktslåsing med vertikale skåter

**PHB 3105** modulært panikkbeslag for dørbredde opp til 1300 mm.

PHB 3105 1 stk

Alle art. nr. i sølv  
3501431051001

**PHX 03** vertikalt skåtesett.

PHX 03 1 stk

3501422031001

**PHX 04** dekkappesett. For dørhøyde opp til 2270 mm.

PHX 04 1 stk

3501422041001

**PHX 05** dekkappesett. For dørhøyde opp til 3400mm.

Alternativ løsning **PHX 05**.

3501422051001

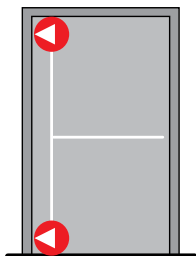

### Toppunktslåsing med horisontale skåter

**PHB 3105** modulært panikkbeslag for dørbredde opp til 1300 mm.

PHB 3105 1 stk

Alle art. nr. i sølv  
3501431051001

**PHX 07** horisontalt skåtesett.

PHX 07 1 stk

3501422071001

**PHX 04** dekkappesett. For dørhøyde opp til 2270 mm.

PHX 04 1 stk

3501422041001

**PHX 05** dekkappesett. For dørhøyde opp til 3400 mm.

Alternativ løsning **PHX 05**.

3501422051001

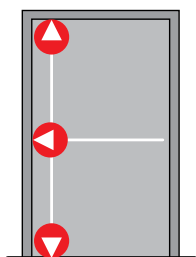

### Trepunktslåsing med vertikale og horisontale skåter

**PHB 3105** modulært panikkbeslag for dørbredde opp til 1300 mm.

PHB 3105 1 stk

Alle art. nr. i sølv  
3501431051001

**PHX 03** vertikalt skåtesett.

PHX 03 1 stk

3501422031001

**PHX 04** dekkappesett. For dørhøyde opp til 2270 mm.

PHX 04 1 stk

3501422041001

**PHX 05** dekkappesett. For dørhøyde opp til 3400 mm.

Alternativ løsning **PHX 05**.

3501422051001

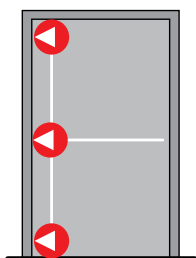

### Trepunktslåsing med horisontale skåter

**PHB 3105** modulært panikkbeslag for dørbredde opp til 1300 mm.

PHB 3105 1 stk

Alle art. nr. i sølv  
3501431051001

**PHX 07** horisontalt skåtesett.

PHX 07 1 stk

3501422071001

**PHX 04** dekkappesett. For dørhøyde opp til 2270 mm.

PHX 04 1 stk

3501422041001

**PHX 05** dekkappesett. For dørhøyde opp til 3400 mm.

Alternativ løsning **PHX 05**.

3501422051001

## Komplette løsninger for tofløy dører

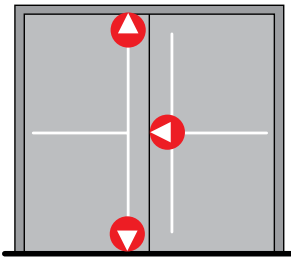

### Gangdør: Enpunktslåsing. Skåtedør: Topunktslåsing

**PHB 3105** modulært panikkbeslag for dørbredde opp til 1300 mm.

**PHX 03** vertikalt skåtesett.

**PHX 04** dekkappesett.

For dørhøyde opp til 2270 mm.

**PHX 05** dekkappesett. For dørhøyde opp til 3400 mm. Alternativ løsning **PHX 05**.

		Alle art. nr. i sølv
PHB 3105	2 stk	3501431051001
PHX 03	1 stk	3501422031001
PHX 04	1 stk	3501422041001

3501422051001

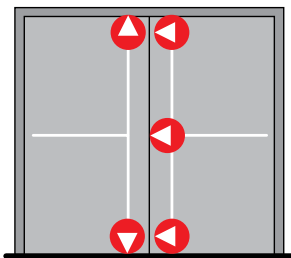

### Gangdør: Trepunktslåsing. Skåtedør: Topunktslåsing

**PHB 3105** modulært panikkbeslag for dørbredde opp til 1300 mm.

**PHX 03** vertikalt skåtesett

**PHX 07** horisontalt skåtesett

**PHX 04** dekkappesett.

For dørhøyde opp til 2270 mm

**PHX 05** dekkappesett. For dørhøyde opp til 3400 mm. Alternativ løsning **PHX 05**.

		Alle art. nr. i sølv
PHB 3105	2 stk	3501431051001
PHX 03	1 stk	3501422031001
PHX 07	1 stk	3501422071001
PHX 04	2 stk	3501422041001

3501422051001

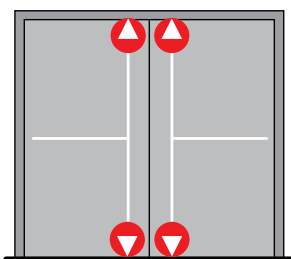

### Gangdør: Topunktslåsing. Skåtedør: Topunktslåsing

**PHB 3105** modulært panikkbeslag for dørbredde opp til 1300 mm.

**PHX 03** vertikalt skåtesett.

**PHX 04** dekkappesett.

For dørhøyde opp til 2270 mm.

**PHX 05** dekkappesett. For dørhøyde opp til 3400 mm. Alternativ løsning **PHX 05**.

		Alle art. nr. i sølv
PHB 3105	2 stk	3501431051001
PHX 03	2 stk	3501422031001
PHX 04	2 stk	3501422041001

3501422051001



Contur Design



# PHM motor til panikkbeslag

PHM er en motor som kan monteres sammen med dormakabas panikkbeslag.

Med PHM montert på døren sammen med et av dormakabas panikkbeslag kan du nå få mulighet til motorisert åpning av fallen/skåtene. Med denne løsningen åpner det seg nye muligheter for bruk av panikkbeslag i kombinasjon med dørautomatikk og adgangskontroll. PHM kan monteres på dormakabas sortiment av utenpåliggende panikkbeslag:

PHB 3105

PHA 2102

og ExitPad.

- Enkel montering
- Kan kombineres med dørautomatikk
- Kan kombineres med adgangskontroll
- Takler 1-, 2- og 3-punkts låsing
- Høy driftssikkerhet
- Driftsspenning 24V DC



## PHM STANDARD LEFT

7030000028090  
7030000028092  
7030000028643

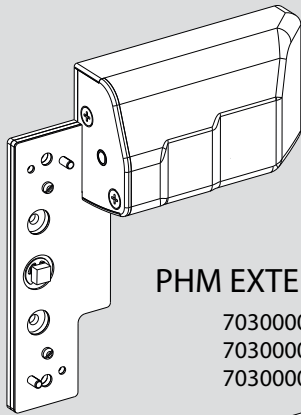

## PHM EXTERNAL LEFT

7030000028094  
7030000028096  
7030000028645

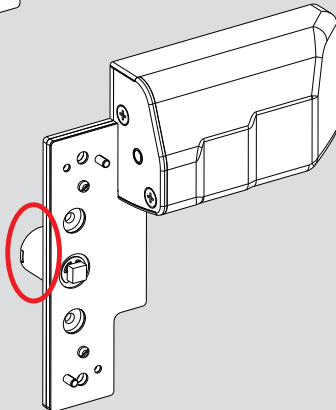

## PHM STANDARD RIGHT

7030000028091  
7030000028093  
7030000028644

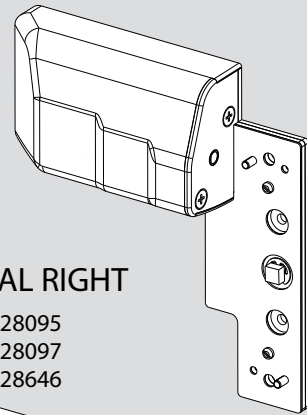

## PHM EXTERNAL RIGHT

7030000028095  
7030000028097  
7030000028646

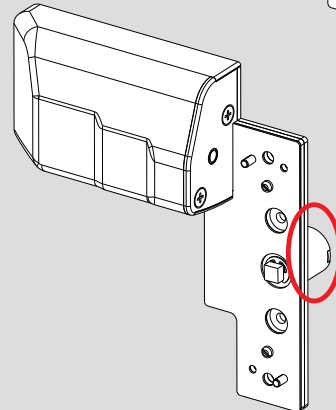

<b>This mounting instruction is valid for the following products</b>	<b>Art.no</b>
PHM Motor Standard, left, Silver RAL 9006	7030000028090
PHM Motor Standard, right, Silver RAL 9006	7030000028091
PHM Motor Standard, left, White RAL 9016	7030000028092
PHM Motor Standard, right, White RAL 9016	7030000028093
PHM Motor Standard, left, Black RAL 9005	7030000028643
PHM Motor Standard, right, Black RAL 9005	7030000028644
PHM Motor External, left, Silver RAL 9006	7030000028094
PHM Motor External, right, Silver RAL 9006	7030000028095
PHM Motor External, left, White RAL 9016	7030000028096
PHM Motor External, right, White RAL 9016	7030000028097
PHM Motor External, left, Black RAL 9005	7030000028645
PHM Motor External, right, Black RAL 9005	7030000028646
PHM Cover, left, Silver RAL 9006	7030000028098
PHM Cover, right, Silver RAL 9006	7030000028099
PHM Cover, left, White RAL 9016	7030000028100
PHM Cover, right, White RAL 9016	7030000028101
PHM Cover, left, Black RAL 9005	7030000028647
PHM Cover, right, Black RAL 9005	7030000028648
PHM Plates for PHX, Silver RAL 9006	7030000028102
PHM Plates for PHX, White RAL 9016	7030000028103
PHM Plates for PHX, Black RAL 9005	7030000028649
PHM Plate for PHB, Silver RAL 9006	7030000028104
PHM Plate for PHB, White RAL 9016	7030000028105
PHM Plate for PHB, Black RAL 9005	7030000028650
PHM Plate for PHA, Silver RAL 9006	7030000028106
PHM Plate for PHA, White RAL 9016	7030000028107
PHM Plate for PHA, Black RAL 9005	7030000028651
PHM Plates for Shoot Bolts, Silver RAL 9006	7030000028108
PHM Plates for Shoot Bolts, White RAL 9016	7030000028109
PHM Plates for Shoot Bolts, Black RAL 9005	7030000028652



Sølv



Hvit



Sort

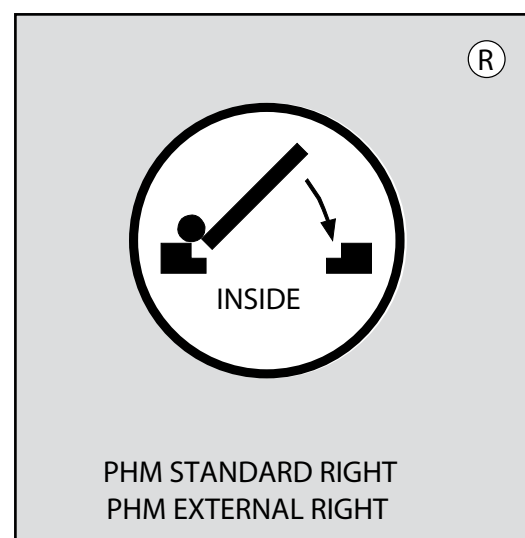
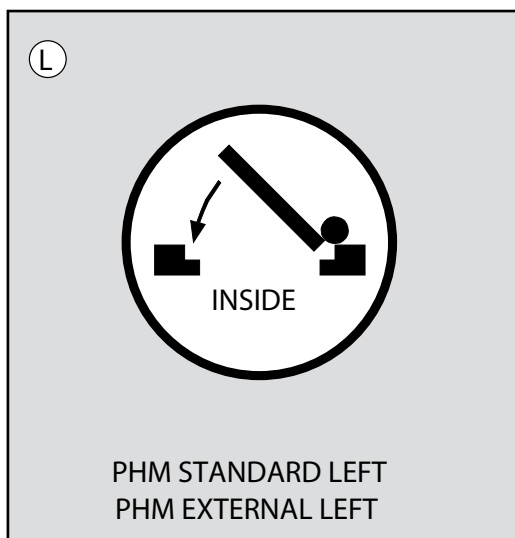

# Exit Pad i Contur Design

## Komplette løsninger for enfløy dører

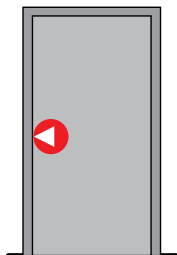

### Ettpunktslåsing

Exit Pad 2112 modulær, senterlåsing.

Exit Pad 2112 1 stk Alle art. nr. i sølv 3501421121001

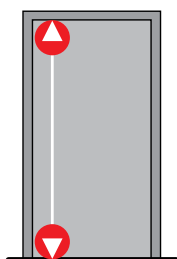

### Topunktslåsing med vertikale skåter

Exit Pad 2212 modulært med PHX 03 vertikalskåtesett og PHX 04 dekkappesett.

For dørhøyde opp til 2270 mm.

Evt opsjon:

PHX 05 dekkappesett. For dørhøyde opp til 3400 mm.

PHX 05.

Exit Pad 2212 1 sett Alle art. nr. i sølv 3501422121001

3501422051001

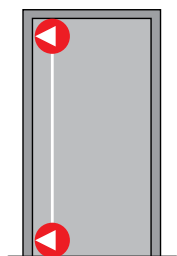

### To eller trepunktslåsing med horisontale skåter

Bestilles som sparate artikler

Exit Pad 2112 modulært med senterlåsing

PHX 07 horisontalt skåtesett

PHX 04 dekkappesett. For dørhøyde opp til 2270 mm.

Evt opsjon:

PHX 05 dekkappesett. For dørhøyde opp til 3400 mm.

PHX 05.

Exit Pad 2112 1 stk Alle art. nr. i sølv 3501421121001  
PHX 07 1 stk 3501422071001  
PHX 04 1 stk 3501422041001

3501422051001

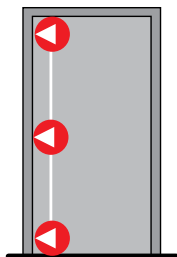

Sølv 01\*



Hvit 10\*



Sort 19\*



Rustfri matt design 04\*

\*Fargekoder til varenummer. De to siste sifrene i art. nr.





## Generell informasjon

### Om PHA 2000

PHA konseptet er et modulært system som kan bygges og tilpasses de fleste dørløsninger.

Alle art nr. i disse løsninger er angitt i sølv overflate. Finnes også i hvit, sort og rustfritt design. (Niro)

Se prislister for art. nr i respektive overflater.

PHA 2000 er godkjent i h.h.t. EN 1125



### Om PHB 3000

PHB konseptet er et modulært system som kan bygges og tilpasses de fleste dørløsninger.

Alle art nr. i disse løsninger er angitt i sølv overflate. Finnes også i hvit, sort og rustfritt design. (Niro)

Se prislister for art. nr i respektive overflater.

PHB 3000 er godkjent i h.h.t. EN 1125

### Om Exit Pad

Exit Pad konseptet er et modulært system som kan bygges og tilpasses de fleste dørløsninger. Kan også benyttes i kombinasjon med PHA/PHB løsninger.

Alle art nr. i disse løsninger er angitt i sølv overflate. Finnes også i hvit, sort og rustfritt design. (Niro)

Se prislister for art. nr i respektive overflater.

Exit Pad er godkjent i h.h.t. EN 179

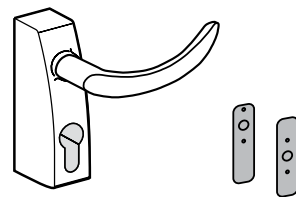

### Utvendig dørvrider betjening

PHT 05 er en låsbar dørvrider som passer til alle våre panikkbeslag i PHA, PHB, og Exit Pad serien. Forbredt for halv DIN sylinder. Finnes i samme farge overflater som panikkbeslagene.

På brannører skal pakningssett benyttes for å opprettholde brannkrav.

# Integrerte løsninger for omfattende sikkerhet

dormakaba leverer også en mengde ulike adgangsløsninger, personsperrer og sikkerhetssluser for å øke sikkerheten. I tillegg å få en bedre flyt av mennesker, og en mer effektiv organisasjon.

Adgangssystemer som rundell, skyvedører, sikkerhet for rømningsveier personsperrer, sikkerhetssluser eller dørlåsteknologi er også tilgjengelig som en del av dormakaba's brede og unike produktspekter.

## Andre løsninger fra dormakaba



TMS-sikkerhetssystem for rømningsvei



Dørlukker med glideskinne

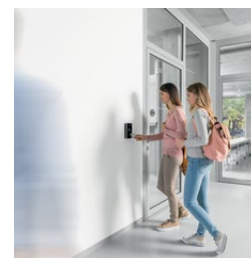
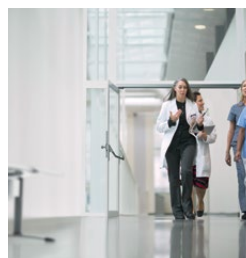
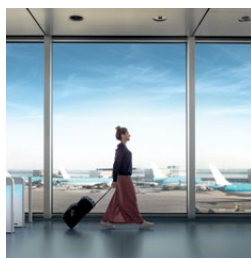

# Vi tilbyr: Smarte og sikre adgangsløsninger fra en totalleverandør

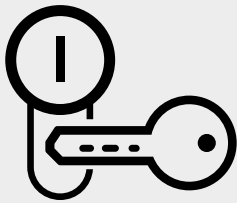

Mechanical Key Systems



Door Hardware

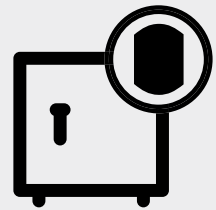

Safe Locks

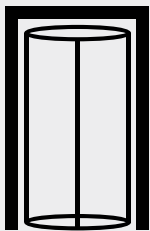

Entrance Systems



Lodging Systems



Services



Electronic Access & Data

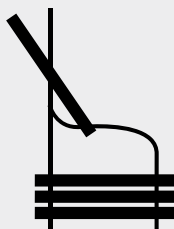

Movable Walls



### Vårt engasjement for bærekraft

Vi forplikter oss til å fremme en bærekraftig utvikling i hele verdikjeden vår, som samsvarer med vårt økonomiske, miljømessige og samfunnsansvar med tanke på nåværende og fremtidige generasjoner.

Bærekraft på produktnivå er en viktig, fremtidsrettet tilnærming for byggebransjen. For å kunne gi kvantifiserbare opplysninger om et produkts miljøeffekter gjennom hele dets livssyklus fremstiller dormakaba miljøproduktklæringer (EDP-er), basert på helhetsvurderinger av levetiden.

Mer informasjon er tilgjengelig på [www.dormakaba.no](http://www.dormakaba.no).

